

**NW8800FTA**  
**NW9000CI/8800CI**

*Digital Set-Top-Box*

*Bevor Sie das Gerät in Betrieb nehmen,  
lesen Sie bitte diese Bedienungsanleitung durch!*



**Newwave**

# Inhalt

1. Sicherheitshinweise/Kanalliste einspielen	
2. Überblick über die Frontseite / Rückseite	1
3. Die Fernbedienung	3
4. Einstellung der Kanäle	4
Einstellung Sprache des Menü	4
Einstellung der Satelliten/Kanalsuchlauf	4
Suchlauf für einzelne Transponder	5
Transponder hinzufügen oder löschen	5
Einzelne Kanäle suchen	5
LNB Strom	6
5. Kanalliste, EPG und Kanäle editieren	6
Kanalliste	6
Kanalinformationen	6
Programmführer EPG	6
Kanäle bearbeiten (editieren)	7
Anzeige in alphabetischer Reihenfolge	7
Kanalnamen ändern	7
Kanal sperren	7
Kanal in Favoritenliste speichern	7
Löschen von Kanälen	7
Kanal verschieben	7
6. Allgemeine Einstellungen	8
Bildschirmformat	8
TV Norm	8
Ausgangssignal	8
Modulator Typ	8
Modulator Kanal	8
OSD Kontrast/Sprache/Farbe	8
7. Systemeinstellung	8
Gerät sperren	8
Passwort ändern	8
Zeitzone	9
Sommerzeit	9
Werkeinstellung	9
Programm-Kanaldatenübertragung	9
8. Motorsteuerung DiSEqC 1.2	10
Satellit/TP auswählen	10
Drehen Ost /West	10
Limits einstellen	10
Position speichern	10
Automatische Berechnung	10

# 1. Sicherheitshinweise

## - Netzanschluß

Das Gerät arbeitet mit einer Netzspannung von 110-240 Volt AC, 50/60 Hz.

## - Netzkabel

Achten Sie darauf, dass das Netzkabel nicht beschädigt wird. Ein Gerät mit beschädigtem Netzkabel darf nicht mehr betrieben werden. Verlegen Sie die Anschlusskabel so, dass keine Stolpergefahr besteht.

## - Reinigung

Bevor Sie das Gerät reinigen bzw. öffnen, trennen Sie es durch Ziehen des Netzsteckers vom Stromnetz. Verwenden Sie bei der Reinigung kein Spray oder Flüssigreiniger, sondern nur ein angefeuchtetes Tuch.

## - Wasser und Feuchtigkeit

Benutzen Sie das Gerät nicht an feuchten Plätzen (Badezimmer, Küche oder bei Regen im Freien). Es könnte zu einer Zerstörung des Gerätes führen. Falls Wasser in das Gerät eingedrungen sein sollte, berühren Sie dieses nicht mehr. Ziehen Sie sofort den Netzstecker und fragen Sie einen qualifizierten Fachmann um Hilfe. Setzen Sie das Gerät niemals starken Temperaturschwankungen aus.

## - Ventilation

Für die im Gerät entstehende Wärme sind Lüftungsschlitze vorgesehen. Diese dürfen auf keinen Fall verschlossen oder zugestellt werden. Das Gerät sollte nicht in der Nähe einer Heizung installiert werden. Auch das Einbauen in einem Regal sollte nur bei ausreichender Wärmezirkulation erfolgen.

## - Reparaturen

Das Gerät ist wartungsfrei. Überlassen Sie Reparaturen dem autorisierten Fachhandel.

**Ein Öffnen des Gerätes kann zu elektrischen Schlägen und Verbrennungen führen!  
Für unsachgemäße Behandlung haftet der Hersteller nicht!**

## - Technische Daten

Entnehmen Sie die technischen Daten aus der englischen Bedienungsanleitung.



## Kanalliste per Computer einspielen:

Der Receiver ist werkseitig nicht vorprogrammiert. Sie können aber eine fertige Kanalliste mit Hilfe eines Computers einspielen. Dadurch entfällt der auf den weiteren Seiten beschriebene Suchlauf. Die Kanalliste und die dazugehörige Software erhalten Sie im Internet unter [www.digiwave.info](http://www.digiwave.info)

## 2. Überblick über Front-/Rückseite

(Abweichungen möglich)

### Frontseite

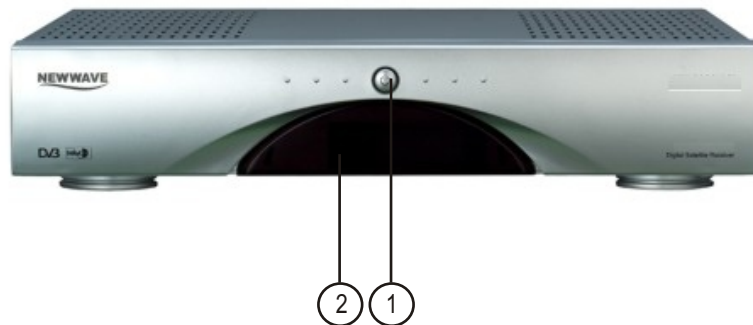

#### 1. POWER Taste

Verwenden Sie diese Taste, um die Set-Top-Box ein- und auszuschalten.

#### 2. LED-Kanalanzeige

Verdeckt hinter Frontklappe:

#### Kanal hoch/runter (▼/▲) Tasten

Verwenden Sie diese Tasten, um die Kanäle der Set-Top-Box zu wählen oder den Cursor im Menübildschirm zu bewegen.

#### VOL links/rechts

Einstellung der Lautstärke und Cursor im Menü.

#### MENU

Ein- und ausschalten des Menüs

#### ENTER

Zum Bestätigen innerhalb des Menüs.

#### Kartenleser

Einschub für eine Zugangskarte (Kartenkontakte nach oben).

**Common Interface Schacht** Schacht für ein DVB-Common Interface für Pay-TV.

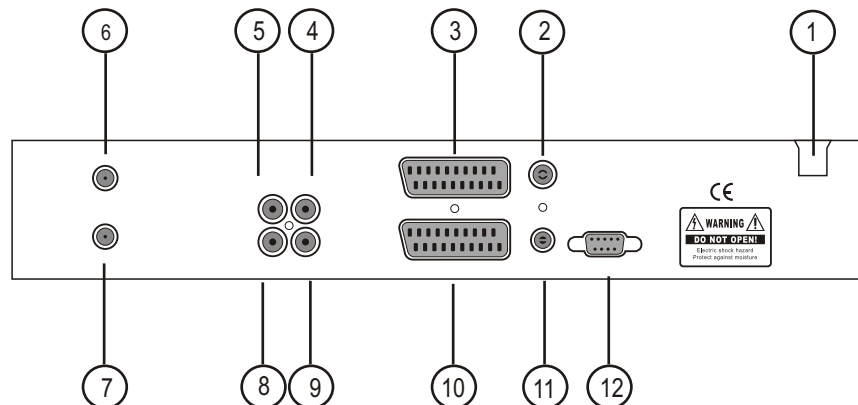

#### 1. AC IN

Schließen Sie diese Leitung an den Netzanschluss (110-240V AC 50/60 Hz) an.

#### 2. ANT IN

UHF TV Antennen Eingang.

#### 3. TV SCART

Schliessen Sie Ihr TV via eines SCART Kabel an diese Buchse an.

#### 4.+9. AUDIO L/R

Audioausgang zum Anschluss einer Stereoanlage.

#### 5. VIDEO

Composite-Videoausgang zum Anschliessen an einen AV Bildschirm, usw.

#### 6. IF INPUT

Anschluss für die Satellitenantenne.

#### 7. LOOP

Anschluss zur Weiterleitung der Antenne an einen zweiten Satelliten Empfänger.

#### 8. 0/12 Volt

0/12 Volt Schaltausgang für externen Schalter.

#### 10. VCR SCART

Scart-Anschluss für einen Videorekorder.

#### 11.UHF OUT (UHF Modulator Output)

UHF-Ausgang zu einem TV ohne Scart Anschluss.

#### 12. RS-232

Anschluss für einen PC.

## 4. Die Fernbedienung

(Abweichungen möglich)

### Einlegen der Batterien

1. Nehmen Sie die Batteriefachabdeckung auf der Rückseite der Fernbedienung ab.
2. Legen Sie zwei Micro-Batterien (Typ AAA) richtig herum in das Fach ein (Zeichnung beachten!).
3. Setzen Sie die Batteriefachabdeckung wieder auf.

### Hinweis

Wenn die Fernbedienung nicht richtig funktioniert, können die Batterien leer sein.

Wenn Sie die Batterien austauschen, tauschen Sie diese mit neuen Batterien aus, mischen Sie keine alten mit neuen Batterien oder Batterien unterschiedlichen Typs.

### POWER

Ein/Ausschalter (Stand-by)

### MUTE

Ton Ein/Aus

### Zahlentastatur 0-9

Zum direkten Anwählen der Kanäle und Einstellungen im Menü

### LAST

Zeigt den vorherigen Kanal an

### EPG

Zeigt den elektronischen Programmführer an

### Doppelpfeil hoch/runter

Zum schnellen blättern in der Kanalliste

### F.CH

Nimmt den aktuellen Kanal in die Favoritenkanalliste auf

### TV/SAT

Umschaltung zwischen Sat-TV und normalen TV

### INFO

Zeigt Infos über den Kanal an. Innerhalb der Kanalliste wird ein Bild-in-Bild erzeugt.

### MENU

Schaltet das Menü ein und aus

### VOL Links/Rechts

Zum Ändern der Lautstärke und Einstellungen im Menü

### SELECT

Zeigt Kanalliste an und zur Bestätigung innerhalb des Menüs

### CH Kanal hoch/runter

Zur schrittweisen Umschaltung der Kanäle und zur Cursorbewegung im Menü

### TV/RAD

Umschaltung zwischen TV- und Radiokanälen

### F.LIST

Zeigt die Liste der Favoritenkanäle an

### EXIT

Schaltet das Menü bzw. die Kanalliste aus

### A.LANG

Auswahl der Sprache bei mehrsprachigen Sendungen

### A.MODE

Auswahl stereo/mono

### SAT.LIST

Liste der eingestellten Satelliten

### CH.LIST

Zeigt die Kanalliste an. Auswahl: alle, nur frei empfangbare (FTA) oder verschlüsselte (CAS) Kanäle

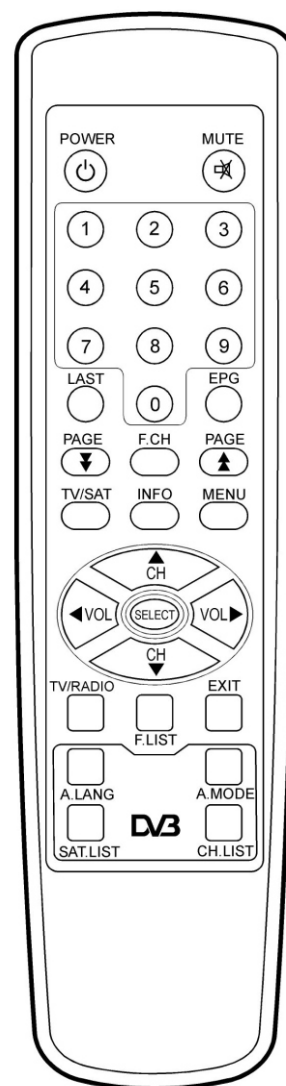

## 4. Einstellung der Kanäle

### Einstellen der Sprache des Menüs

Das Gerät ist werkseitig auf englische Menüführung eingestellt. Die Einstellung der deutschen Sprache geschieht wie folgt: Drücken Sie die Taste MENU auf der Fernbedienung. Bewegen Sie den Cursor mit den CH hoch/runter Tasten auf GENERAL SETUP. Bestätigen Sie mit SELECT. Ein neues Menü erscheint. Bewegen Sie den Cursor zu OSD LANGUAGE. Wählen Sie mit den VOL Tasten links/rechts deutsch aus. Mit EXIT gelangen Sie wieder in das Hauptmenü. Alternativ drücken Sie MENU.

### Einstellung des Satelliten/Kanalsuchlauf

Wählen Sie mit den CH-Tasten den Menüpunkt SUCHEINSTELLUNG und bestätigen Sie mit SELECT. Sie werden zur Eingabe eines Passwortes aufgefordert. Werkseitig ist das Passwort "0000".

Nach Eingabe des Passwortes gelangen Sie in das Suchmenü. Wählen Sie hier LNB Einstellung, bestätigen Sie mit SELECT. In diesem Menü wählen Sie zuerst den Satelliten aus auf dem Ihre Antenne ausgerichtet aus. Das ist in aller Regel für deutschsprachige Sender ASTRA. Für türkische Sender Turksat 1C und für internationale Sender Hotbird. Drücken Sie SELECT, eine Liste der voreingestellten Satelliten erscheint. Wählen Sie den gewünschten Satelliten aus mit CH und bestätigen Sie mit SELECT, verlassen Sie die Satellitenliste mit EXIT. Die weiteren Einstellungen sind abhängig von Ihrer Sat-Anlage. Bei feststehenden Ein- und Mehrteilnehmer Anlagen brauchen Sie keine weiteren Einstellungen zu machen. Bei Anlagen mit mehreren Antennen bzw. LNB's müssen Sie das DiSEqC Signal wählen. Wählen Sie zwischen A,B,C oder D in Abhängigkeit wie die Installation Ihrer Anlage vorgenommen wurde.

```
HAUPTMENÜ
Systemeinstellung
Allgemeine Einstellung
Sucheinstellung
Kanal bearbeiten
Common Interface (nur 9000CI)
```

```
SUCHEINSTELLUNG

Suche
LNB Einstellung
Transponder bearbeiten
DiSEqC Positionierer
LNB Strom <Ein>
```

```
SUCHE
Satellit auswählen >
Zur LNB Einstellung >
TP auswählen >
PID einstellen >
Suchfunktion < NIT >
Suche starten
-----
ASTRA LNB Frequenz Universal
keine Info DiSEqC Aus 22khz Aus
keine Info 0/12V Aus Positionierer
keine Info Transponder TP10
```

Bei Einsatz einer Dreheinrichtung der Antenne mit DiSEqC 1.2 Motorsteuerung, aktivieren Sie diese mit EIN. Weitere Einstellungen brauchen hier nicht vorgenommen werden.

Verlassen Sie dieses Menü mit der Taste EXIT und wählen Sie im Suchmenü die Auswahl SUCHE. Wählen Sie den Satelliten aus für den die Suche gestartet werden soll mit den Tasten CH und bestätigen Sie mit SELECT. Drücken Sie EXIT um wieder in das Menü zu kommen. Wählen Sie bei TP AUSWÄHLEN folgenden Transponder mit den Tasten CH und bestätigen Sie mit SELECT:

Für Astra: 11856, für Hotbird: 10757, für Turksat: 11025. Dies sind die so genannten NIT-Transponder welche bei einer Kanalsuche den Receiver veranlassen, alle aktuellen Kanäle zu finden. Verlassen Sie die Auswahl mit EXIT. Gehen Sie zu SUCHFUNKTION und wählen NIT. Gehen Sie zu SUCHE STARTEN und bestätigen Sie mit SELECT.

Eine Tabelle zeigt Ihnen die gefundenen TV- und Radiosender an. Nachdem der Suchlauf beendet ist, verlassen Sie das Menü mit der Taste EXIT. Die gefundenen Sender werden automatisch abgespeichert. Mit SELECT wird die Kanalliste angezeigt. Bitte beachten Sie, dass nur die Sender gefunden werden die augenblicklich ausgestrahlt werden. Sender die nur zu bestimmten Zeiten aktiv sind werden nicht gefunden. Wiederholen Sie einfach die Suche zu den bewussten Uhrzeiten, dabei werden die vorher gespeicherten Sender nicht gelöscht.

Vorteil der NIT Suche ist, wie bereits erwähnt, dass alle Kanäle gefunden werden. Nachteil ist, dass Sie nicht wählen können ob z.B. nur frei empfangbare Kanäle (FTA) gesucht werden sollen. Sollen z.B. verschlüsselte Programme nicht gesucht werden, wählen Sie im SUCH Menü FREIE statt NIT. Wahlweise können Sie auch nach allen oder nur kodierte (verschlüsselte) Sender suchen.

### Suchlauf für einzelnen Transponder

Wählen Sie innerhalb des SUCH MENÜ bei TP AUSWÄHLEN den gewünschten Transponder und starten Sie die Suche wie vorher beschrieben. Auch hier können Sie wählen ob Sie alle, nur freie oder nur kodierte Kanäle suchen wollen. Die NIT-Suchfunktion funktioniert allerdings nur auf den Transpondern die auf der vorherigen Seite aufgeführt sind.

### Transponder hinzufügen oder löschen

Die Liste der Transponder mit den zugehörigen Satelliten können Sie selbst verändern. Im Menüpunkt TRANSPONDER BEARBEITEN innerhalb des Hauptmenü können Transponder und Satelliten gelöscht oder hinzugefügt werden. Wählen Sie mit SELECT den gewünschten Satelliten. Sie bekommen eine Liste der werkseitig voreingestellten Transponder angezeigt. Am Ende der Liste können Sie einen Transponder hinzufügen. Geben Sie die Werte über die Zahlentastatur ein. Wollen Sie einen Transponder oder ganzen Satelliten löschen, gehen mit der Taste SELECT an den rechten Rand der Liste und markieren Sie den TP/Satelliten mit einem ✓ durch Drücken von nochmals SELECT. Mit der Taste EXIT wird der TP bzw. ganze Satellit gelöscht.

### Einzelne Kanäle suchen

Dieser Suchlauf erlaubt die Suche nach einzelnen Sendern. Dazu müssen Sie für den zu suchenden Sender manuell die Video-, Audio und PCR-PID eingeben. Wählen Sie, wie bereits beschrieben, den Satelliten und den

SUCHE	
Satellit auswählen	>
Zur LNB Einstellung	>
TP auswählen	>
PID einstellen	>
Suchfunktion	< NIT >
Suche starten	
ASTRA	LNB Frequenz Universal
keine Info	DiSEqC Aus 22khz Aus
keine Info	0/12V Aus Positionierer
keine Info	Transponder TP10

TRANSPONDER BEARBEITEN				
Satellit	TP	Frq	H/V	SR
01. Hotbird	01.	10719	V	27.500
02. Astra	02.	10723	H	29.900
03. Eutelsat	03.	10758	V	27.500
04. Sirius 1/2	04.	10775	H	28.000
06. Intel_705	05.	10796	V	27.500

SUCHE	
Satellit auswählen	>
Zur LNB Einstellung	>
TP auswählen	>
PID einstellen	>
Suchfunktion	< NIT >
Suche starten	
ASTRA	LNB Frequenz Universal
keine Info	DiSEqC Aus 22khz Aus
keine Info	0/12V Aus Positionierer
keine Info	Transponder TP10

gewünschten Transponder aus. Wählen Sie PID EINSTELLEN und geben Sie die Werte für den VIDEO, AUDIO und PCR PID direkt über die Zahlentastatur ein. Starten Sie mit SELECT bei SUCHE STARTEN. Die Werte der PID's erhalten Sie in Fachzeitschriften oder im Internet z.B. [www.astra.de](http://www.astra.de).



## LNB STROM

Im SUCH MENÜ können Sie wählen ob der Empfangskonverter (LNB) von Ihrem Receiver mit Strom versorgt wird (EIN) oder fremdversorgt wird (AUS). Normalstellung ist EIN.

# 5. Kanallisten, EPG und Kanäle editieren

## Kanalliste

Durch SELECT wird Ihnen die Kanalliste (Senderliste) angezeigt. Das gleiche gilt für Radiosender wenn Sie vorher mit TV/Radio auf Radio umgeschaltet haben. Mit den Tasten CH hoch/runter können Sie den Kanal auswählen und mit SELECT bestätigen. Innerhalb der Kanalliste können Sie mit den DOPPELPFEIL TASTEN schnell hoch oder runter blättern. Sie können den Kanal aber auch durch Eingabe der vierstelligen Kanalnummer bei ausgeschalteter Kanalliste auswählen.

-  bedeutet, dass dieser Kanal gesperrt ist.
-  bedeutet, dass dieser Kanal verschlüsselt ist.
-  Der Kanal befindet sich in der Favoritenliste.

## Kanalinformation

- a) Drücken Sie 2x INFO um Informationen über das aktuelle Programm zu sehen.
- b) Drücken Sie VOL um die Informationen über das Programm zu sehen, welches gerade läuft oder im selben Kanal bevorsteht.
- c) Drücken Sie innerhalb der Kanalliste die Taste INFO und es wird eine Kanalliste mit Bild-in-Bild angezeigt.
- D) Drücken Sie die Pfeiltasten oder [Zahlen (0...9)] um einen Kanal auszuwählen.

**Mit EXIT wird die Kanalliste ausgeschaltet um das Bild zu sehen!**

<div style="border: 1px solid black; display: inline-block; padding: 2px 10px;">&lt; Jetzt &gt;</div>	
<div style="border: 1px solid black; display: inline-block; padding: 5px;">                 (08:00) Nachrichten             </div>	
0688 SAT1	
Hotbird	11413MHZ
Horizontal	6200 <span style="float: right;">07:35</span>

## EPG (Elektronischer Programmführer)

Drücken Sie die Taste EPG auf der Fernbedienung. Sie erhalten Informationen über die aktuell ausgestrahlte Sendung. Mit den Tasten CH können Sie Informationen über die nächste Sendung erhalten. Mit den Tasten VOL schalten Sie zum nächsten Kanal um. Die EPG Informationen sind abhängig von der Sendeanstalt. Nicht jeder Sender überträgt EPG-Daten!

Elektronischer Programmführer	
<div style="border: 1px solid black; display: inline-block; padding: 2px 10px;">&lt; SAT1 &gt;</div>	
Jetzt	
Nächste	
Inhalt: Handlung:	

## Kanäle bearbeiten

Drücken Sie die Taste MENU. Es erscheint das Hauptmenü. Wählen Sie KANAL BEARBEITEN. Sie werden aufgefordert das Passwort einzugeben ("0000"). Wählen Sie anschließend welche Kanalliste Sie bearbeiten wollen:

- Gesamtliste TV (alle TV Kanäle)
- Freie Liste TV (alle frei empfangbaren Kanäle)
- Kodierte Liste (alle verschlüsselten Kanäle)
- Favoritenliste TV 1
- Favoritenliste TV 2
- Satellitenliste

Radiokanäle bearbeiten Sie indem Sie bevor Sie das Menü anwählen mit Hilfe der Taste TV/RADIO auf Radio umgeschaltet haben.

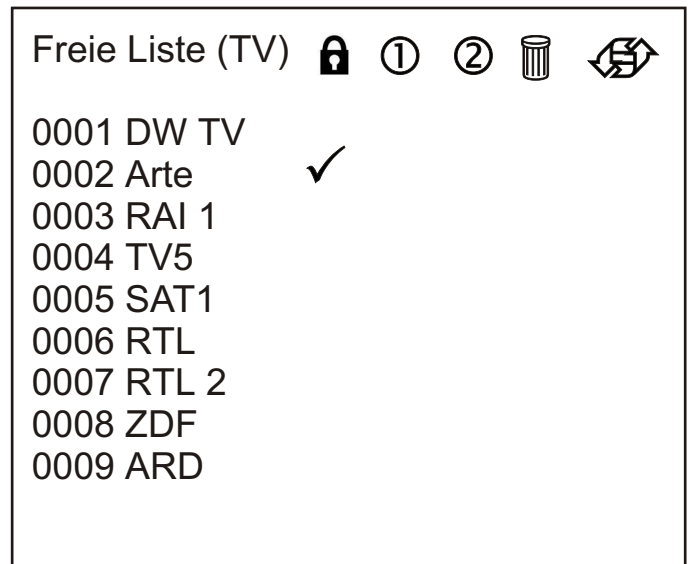



### a) Anzeige in alphabetischer Reihenfolge

Mit der Taste INFO können Sie sich die Kanäle in alphabetischer Reihenfolge anzeigen lassen (keine Speicherung möglich!).



### b) Kanalnamen ändern

Wählen Sie mit Hilfe der CH Tasten den gewünschten Kanal aus: Mit SELECT können Sie den Namen des Kanals ändern. Wählen Sie mit den CH Tasten den neuen Buchstaben, mit den VOL Tasten gehen Sie zum nächsten Buchstaben. Mit SELECT speichern Sie den neuen Namen ab.

### c) Kanal sperren

Wählen Sie mit den CH Tasten den Kanal aus. Gehen Sie mit den VOL Tasten zu dem  Symbol. Drücken Sie die Taste SELECT. Das  Zeichen erscheint. Bevor Sie diesen Kanal anschauen können, muss das Passwort eingegeben werden (Kindersicherung).

### d) Kanal in Favoritenliste speichern

Wählen Sie mit den CH Tasten den Kanal aus. Gehen Sie mit den Vol Tasten zu dem Symbol  für die Favoritenliste 1 oder  für die Liste 2. Markieren Sie mit der Taste SELECT. Der Kanal wird mit  markiert. Sie können pro Liste 100 Kanäle abspeichern.

### e) Kanal löschen

Gehen Sie zu dem  Symbol. Markieren Sie den Kanal mit der Taste SELECT. Das  Symbol erscheint.

### f) Kanal verschieben

Sie können die Kanäle innerhalb der Listen verschieben. Wählen Sie den Kanal aus mit den Tasten CH. Gehen Sie mit den VOL Tasten zu dem Symbol  und markieren Sie mit SELECT. Mit den Tasten CH können Sie nun den Kanal innerhalb der Liste verschieben. Die Markierungen lassen Sie durch erneutes Drücken der Taste SELECT wieder aufheben. **Nachdem Sie alle gewünschten Änderungen vorgenommen haben, verlassen Sie die Liste mit der Taste EXIT oder MENU. Die Änderungen werden automatisch abgespeichert.**

## 6. Allgemeine Einstellungen

Drücken Sie die Taste MENU auf der Fernbedienung. Sie erhalten das Hauptmenü. Wählen Sie Allgemeine Einstellung und bestätigen Sie mit SELECT. Geben Sie das Passwort ein ("0000"). Sie erhalten nebenstehende Anzeige.

### **Bildschirmformat:**

Wählen Sie zwischen Standard (4:3), Breitbild, Letter (4:3 Letterbox).

### **TV-Norm:**

Der Receiver unterstützt die TV-Normen PAL und NTSC. Sie haben die Auswahl zwischen AUTO (automatische Umschaltung), PAL oder NTSC. PAL ist Standard in Deutschland.

### **Ausgangssignal:**

Sie haben die Auswahl zwischen CVBS (normales Videosignal) und RGB. RGB liefert normalerweise die bessere Bildqualität. Ältere TV-Geräte unterstützen allerdings nicht das RGB-Ausgangssignal.

### **Modulator-Typ:**

Den Modulatorausgang benötigen Sie nur, wenn Ihr TV-Gerät keinen Scartanschluss hat. Deutscher Standard ist PAL-G.

### **Modulator Kanal:**

Wählen Sie den Ausgangskanal des Modulators (K21 bis K69). Voreinstellung ist Kanal 38.

### **OSD Kontrast:**

Hier wählen sie den Kontrast der Bildschirmanzeige (OSD).

### **OSD Sprache:**

Auswahl der Sprache der Bildschirmanzeige (deutsch/englisch/franz./russisch/arabisch/polnisch/italienisch).

### **OSD Farbe:**

Wählen Sie die Farbe (1 bis 10) für die Bildschirmanzeige.

### ALLGEMEINE EINSTELLUNG

Bildschirmformat	< Standard >
TV-Norm	< Auto >
Ausgangssignal	< CVBS >
Modulator-Typ	< PAL-G >
Modulator Kanal	< K38 >
OSD Kontrast	< Stufe 6 >
OSD Sprache	< Deutsch >
OSD Farbe	< Typ 1 >

## 7. Systemeinstellung

Wählen Sie aus dem Hauptmenü SYSTEMEINSTELLUNG. Sie erhalten nebenstehende Anzeige.

### **Gerät sperren:**

Hier können Sie eine Gerätesperre aktivieren. Danach wird bei jedem Einschalten des Gerätes das Passwort abgefragt ("0000").

### **Passwort:**

Hier können Sie das voreingestellte Passwort ("0000") ändern. Geben Sie das neue Passwort vierstellig ein und bestätigen Sie das neue Passwort

### Systemeinstellung

Gerät sperren	< Aus >
Passwort ändern	
Zeitzone	>
Sommerzeit	< Aus >
Werkseinstellung	>
Programmübertragung	
Kanal-Datenübertragung	
Systemversion	

nochmals.

**Zeitzone:**

Wählen Sie die Zeitzone (Land) in der Sie sich befinden. Diese Einstellung ist wichtig für die korrekte Anzeige der Uhrzeit!

**Sommerzeit:**

Falls in Ihrem Land zur Zeit Sommerzeit ist, wählen Sie hier JA. Auch diese Einstellung ist wichtig für die korrekte Anzeige der Uhrzeit.

**Werkeinstellung:**

Sie haben die Auswahl ob Sie nur die Kanallisten oder alle Einstellungen löschen wollen.

**Programmübertragung:**

Mit dieser Funktion können Sie die aktuelle Software Ihres Gerätes auf einen anderen Receiver gleichen Typs übertragen. Verbinden Sie beide Geräte mit einem "Nullmodem-Kabel". Dies erhalten Sie im Computerfachhandel. Schalten Sie den Receiver aus (Stand-by) welcher die Daten empfangen soll und wählen Sie "Senden" bei dem anderen Receiver. Nachdem die Übertragung beendet ist, ziehen Sie den Netzstecker des Receivers der die Daten empfangen hat und stecken Sie diesen nach ein paar Sekunden wieder ein.

**Kanal-Datenübertragung:**

Mit dieser Funktion können Sie die aktuell eingestellten Kanäle auf einen anderen Receiver gleichen Typs übertragen. Die Vorgehensweise ist die gleiche wie oben beschrieben. Sie können die Kanaldaten auch mit einer speziellen Software an Ihrem PC bearbeiten. Die entsprechende Software erhalten Sie im Internet unter [www.digiwave.info](http://www.digiwave.info).

**Systemversion:**

Zeigt Ihnen die aktuelle Softwareversion an.

## 8. DiSEqC 1.2 Positionierer

Falls Ihre Satantenne mit einem Drehmotor DiSEqC 1.2 ausgerüstet ist, werden im Menü Sucheinstellung, Untermenü DiSEqC Positionierer folgende Einstellungen vorgenommen. Wichtig ist, dass Sie bei der LNB Einstellung vorher das DiSEqC 1.2 Signal für den entsprechenden Satelliten auf EIN gesetzt haben!

**Satellit/TP auswählen:**

Wählen Sie den Satelliten und den Transponder, dessen Position Sie mit dem Motor anfahren wollen.

**Ost/West abstimmen bzw. drehe Ost/West:**

Dreht den Motor nach Osten bzw. Westen. Bei "Ost/West abstimmen" wird der Motor feinjustiert.

**Limits einstellen:**

Hier können Sie durch setzten von Drehbegrenzungen ein mechanisches Überdrehen des Motors verhindern. Sie können ein Ost- und Westlimit setzen, die Limits wieder löschen oder den Motor in die Referenzposition fahren (Nullstellung).

**Position speichern:**

Nachdem sie die Position des Satelliten genau eingestellt haben, wird diese Position hier abgespeichert. Jedesmal wenn Sie einen Kanal von diesem Satelliten auswählen, fährt der Motor an diese Position.

**Automatische Berechnung:**

Falls, z.B. durch Austausch des Motors, die Satellitenpositionen neu eingegeben werden müssen, genügt es einen einzigen Satelliten neu zu bestimmen. Die anderen Positionen werden dann automatisch mit dieser Funktion neu berechnet.

